

outdoor solutions



6 — 9

εταιρικό προφίλ

10 — 23

βιοκλιματικές πέργκολες

Santorini PG160P

Mykonos PG120P

Ithaca PG115P

24 — 37

σταθερές πέργκολες

Creta

Corfu

Kos

Naxos

Παράγωνη

38 — 43

στέγαστρα αυτοκινήτων

Carport

44 — 47

συστήματα σκίασης

ZIP Screen

48 — 53

στέγαστρα

Γυάλινο Στέγαστρο

Στέγαστρο Αλουμινίου

54 — 65

περιφράξεις & αυλόπορτες

FC80

FC80 Pivot Barcode

FC60



Ανακαλύψτε όλες τις λύσεις μας για εξωτερικούς χώρους στο glm-outdoor.com

outdoor solutions



Η GLM Outdoor Solutions είναι ο εξουσιοδοτημένος κατασκευαστής των καινοτόμων συστημάτων σκίασης (πέργκολες & πανιά) και περιφράξεων της ALUMIL, της κορυφαίας ελληνικής εταιρείας στον σχεδιασμό και την παραγωγή αρχιτεκτονικών συστημάτων αλουμινίου. Η GLM έχει αναπτύξει μία ευρεία γκάμα από ολοκληρωμένες και αξιόπιστες λύσεις για κάθε τύπο εξωτερικού χώρου, η οποία εμπλουτίζεται συνεχώς προσφέροντας απεριόριστες δυνατότητες σύνθεσης και εξατομίκευσης.

Συνδυάζοντας την κορυφαία ποιότητα με την τεχνολογική καινοτομία και την υψηλή αισθητική, η GLM προσφέρει μοναδικά προϊόντα που αξιοποιούν και αναβαθμίζουν το εξωτερικό περιβάλλον, προάγοντας έναν διαφορετικό και βιωσιμότερο τρόπο ζωής, ο οποίος εμπνέεται από τις αξίες του φυσικού φωτός και της ελευθερίας της υπαίθριας ζωής.



ποιοι είμαστε

Αξίες

Οι αξίες της GLM αποτελούν την πυξίδα της, διαμορφώνουν τον τρόπο με τον οποίο αναπτύσσει τα προϊόντα της και καθοδηγεί τις σχέσεις με τους πελάτες και τους ανθρώπους της, την κοινωνία και τα υπόλοιπα ενδιαφερόμενα μέρη της εταιρείας.

Όραμα

Όραμα της GLM αποτελεί η καλλιέργεια και εξάπλωση μιας διαφορετικής κουλτούρας διαβίωσης, σύμφωνα με την οποία το μέσα και το έξω συνυπάρχουν αρμονικά, ο άνθρωπος είναι σε διαρκή επαφή με το εξωτερικό περιβάλλον και ζει μέσα σε αυτό με άνεση, ελευθερία και σεβασμό, αναβαθμίζοντας την ποιότητα της καθημερινότητάς του.

Αποστολή

Αποστολή της GLM είναι να δημιουργεί μοναδικές εμπειρίες διαβίωσης στο εξωτερικό περιβάλλον, μέσα από καινοτόμα προϊόντα κορυφαίας ποιότητας, τεχνολογίας και αισθητικής.

Experience Outdoor Living

Ζήστε την εμπειρία της υπαίθριας διαβίωσης. Δημιουργήστε σύγχρονους, άνετους και ασφαλείς χώρους που σας προστατεύουν από τις καιρικές συνθήκες και σας επιτρέπουν να απολαμβάνετε το εξωτερικό περιβάλλον όλο τον χρόνο. Αυτή η προτροπή είναι ο πυρήνας της φιλοσοφίας της GLM, η οποία ενυπάρχει σε όλες τις σειρές προϊόντων της εταιρείας.



Περιβαλλοντική συνείδηση

Τα προφίλ που προμηθεύεται η GLM από την ALUMIL αποτελούνται από 60% ανακυκλωμένο αλουμίνιο, ενώ τα συστήματα σκίασης σχεδιάζονται με στόχο να αξιοποιούν στο έπακρο τα καιρικά φαινόμενα, εξασφαλίζοντας ιδανικές συνθήκες διαβίωσης. Έχοντας πλήρη επίγνωση των σοβαρών περιβαλλοντικών προκλήσεων που αντιμετωπίζει ο πλανήτης μας, η GLM προάγει έναν βιωσιμότερο τρόπο ζωής, καλλιεργώντας παράλληλα στους ανθρώπους της μια κουλτούρα υπευθυνότητας απέναντι στο περιβάλλον.



Καινοτομία

Με επίκεντρο τον άνθρωπο, τις ανάγκες του και τη βελτίωση της ποιότητας ζωής του, η GLM επαναπροσδιορίζει την έννοια του εξωτερικού χώρου, επαναπροσεγγίζει την κουλτούρα της υπαίθριας διαβίωσης στις σύγχρονες πόλεις και σχεδιάζει πρωτοποριακά συστήματα που μετατρέπουν την καθημερινότητα σε μια μοναδική εμπειρία.



Ακεραιότητα

Η ακεραιότητα αποτελεί για την GLM προτεραιότητα και κάθε απόφαση που λαμβάνεται βασίζεται σε αυστηρές αρχές ηθικής και δεοντολογίας, διασφαλίζοντας ότι τηρούνται τόσο από τους ανθρώπους της όσο και από άτομα ή οργανισμούς που σχετίζονται και συνεργάζονται με την εταιρεία.



Ομαδικό πνεύμα

Βασική αρχή της GLM είναι πως ένα σύνολο ετερόκλητων ανθρώπων μπορεί να μεταμορφωθεί σε μία δεμένη και ισχυρή ομάδα, ικανή να ανταπεξέλθει ακόμα και στις υψηλότερες απαιτήσεις. Το ομαδικό πνεύμα κυριαρχεί στον τρόπο που λειτουργεί η εταιρεία, στον τρόπο που συνεργάζεται με τους άλλους, στον τρόπο που αντιμετωπίζει κάθε νέα πρόκληση.

βιοκλιματικές πέργκολες

Με στόχο τη δημιουργία σύγχρονων και άνετων εξωτερικών χώρων που προστατεύουν αποτελεσματικά από όλες τις καιρικές συνθήκες προσφέροντας μια μοναδική εμπειρία διαβίωσης όλο τον χρόνο, η GLM έχει σχεδιάσει μια σειρά από βιοκλιματικές πέργκολες με πλήρως αυτοματοποιημένες κινητές περσίδες, ιδανικές για αυτοστηριζόμενες, επιτοίχιες και πολλές άλλες κατασκευές σε ξενοδοχεία και χώρους εστίασης, κατοικίες, κήπους, αυλές, τaráτσες και κάθε τύπο υπαίθριου χώρου.

Προηγμένη τεχνολογία, υψηλή αισθητική, κορυφαία ποιότητα, απόλυτη αξιοπιστία και πολλές δυνατότητες εξατομίκευσης με απεριόριστες χρωματικές επιλογές. Αυτά είναι τα βασικά στοιχεία της φιλοσοφίας της εταιρείας, η οποία αντικατοπτρίζεται και στα τρία μοντέλα βιοκλιματικών περγκολών που προσφέρει.

Santorini - PG160P

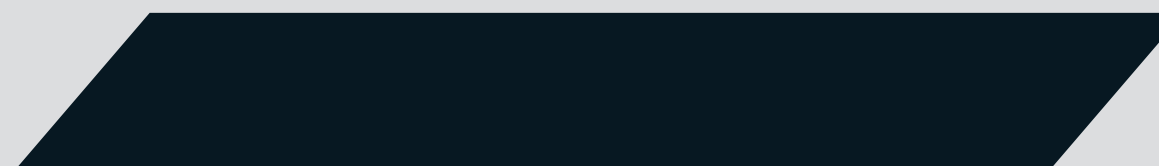

Mykonos - PG120P

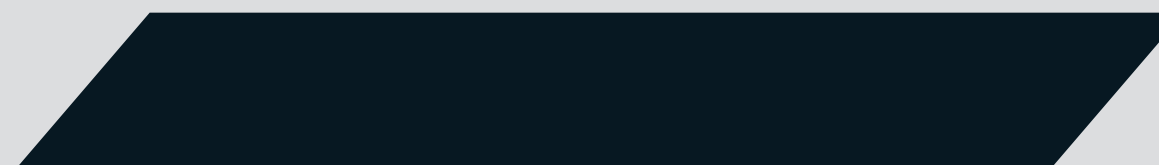

Ithaca - PG115P

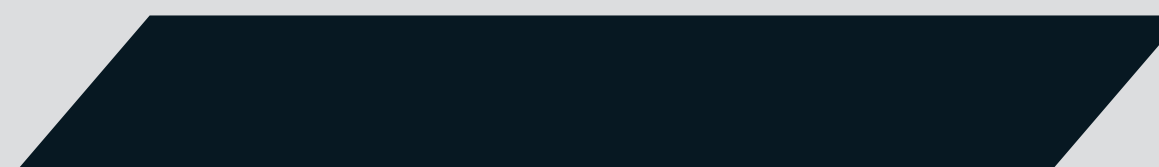

βιοκλιματικές πέργκολες

Ανακαλύψτε τη βιοκλιματική λογική.

Χάρη στη βιοκλιματική λογική, στις πέργκολες μπορούν να ενσωματωθούν πρόσθετα χρηστικά στοιχεία, με τα οποία ο εσωτερικός χώρος επεκτείνεται εξωτερικά, προσφέροντας ακόμα μεγαλύτερη ελευθερία και άνεση στην καθημερινή διαβίωση καθ' όλη τη διάρκεια του χρόνου.

- Κάθετα υφασμάτινα ρολά ή συρόμενα παντζούρια αλουμινίου για επιπλέον σκίαση.
- Γυάλινο συρόμενο σύστημα για τη δημιουργία φωτεινών χώρων με ελεγχόμενες συνθήκες θερμοκρασίας.
- LED στις τραβέρσες και τις περσίδες για ατμοσφαιρικό και καλαίσθητο φωτισμό κατά τη διάρκεια της νύχτας.
- Θερμαντικά σώματα (infra-red ή αντίστασης).
- Συστήματα ήχου.
- Αισθητήρες αέρα, βροχής, ηλίου.
- Πιστοποιημένα συστήματα από το Ινστιτούτο ift Rosenheim

Κορυφαίο design

Αρμονικός συνδυασμός υψηλής αισθητικής και λειτουργικότητας, με καθαρές γραμμές, μη εμφανή σημεία σύνδεσης και κρυφό μηχανισμό περιστροφής. Οι βιοκλιματικές πέργκολες της GLM αποτελούν τον ορισμό του high-tech μινιμαλισμού και της αναβάθμισης της ποιότητας ζωής.

Αθόρυβος μηχανισμός περιστροφής

Κρυφό σύστημα περιστροφής ενσωματωμένο σε μία από τις περσίδες, το οποίο προσφέρει άψογη και αθόρυβη λειτουργία.

Στιβαρότητα και κάλυψη μεγάλων χώρων

Χάρη στην εντυπωσιακή στιβαρότητά τους, οι βιοκλιματικές πέργκολες της GLM καλύπτουν πολύ μεγάλες επιφάνειες, έως και 50m² με τέσσερις μόνο κολόνες, ενώ αντέχουν σε πολύ ισχυρούς ανέμους και υψηλές χιονοπτώσεις έως 300Kg/m² (υπό προϋποθέσεις).



βιοκλιματικές πέργκολες

Λύσεις με κολόνες

Υψηλά επίπεδα στεγάνωσης και αποφυγή διαρροών.



Αποτελεσματικό σύστημα απορροής υδάτων, από την οροφή ως το πέλμα των κολόνων, με ειδικά ελαστικά εξαρτήματα και προφίλ μεγάλης δύναμης.



Καινοτόμος μηχανισμός κίνησης τοποθετημένος μέσα στην περσίδα, με άψογη λειτουργία μακράς διάρκειας.

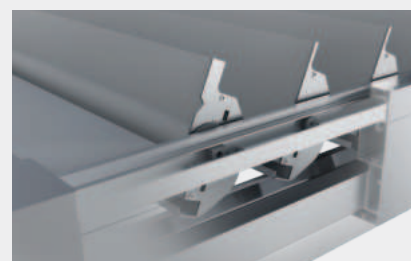

Η αρθρωτή σύνδεση των προφίλ κολόνας-τραβέρσας συμβάλλει στη στιβαρότητα και την ευκολία κατασκευής.

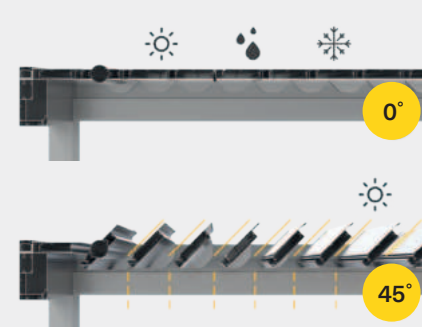
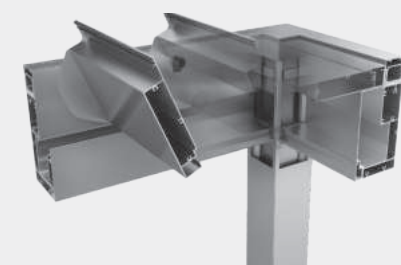

Θέσεις περσίδων και αποτέλεσμα

Ευρεία ποικιλία λύσεων

Τα συστήματα της GLM προσφέρουν πολλαπλές κατασκευαστικές επιλογές που καλύπτουν κάθε ανάγκη και επίπεδο πολυπλοκότητας.

- Αυτοστηριζόμενη και επιτοίχια κατασκευή.
- Μονές, διπλές, γωνιακές και σύνθετες κατασκευές.
- Κατασκευές με επιπρόσθετα στοιχεία όπως συρόμενα και ρολά σκίασης.
- Συρόμενο παντζούρι με περσίδα ή πανί.

Ολοκληρωμένο σύστημα στεγανοποίησης και απορροής υδάτων

Σχεδιαστική καινοτομία που προσφέρει ολοκληρωμένη προστασία από έντονες βροχοπτώσεις.

- Αποτελεσματική στεγανοποίηση κατά μήκος όλης της διαδρομής των όμβριων υδάτων, από την οροφή έως τη βάση της κολόνας.
- Προστασία από πιθανή υπερχείλιση σε περίπτωση σφοδρών βροχοπτώσεων, χάρη στις μεγάλες διαστάσεις του περιμετρικού νεροσυλλέκτη και των υπόλοιπων διατομών από τις οποίες περνά το νερό.
- Περιορισμένη χρήση σιλικόνης που εγγυάται μεγαλύτερη διάρκεια.

Ευκολία και ταχύτητα τοποθέτησης

Χάρη στον ιδιαίτερο σχεδιασμό τους, με αρθρωτά προφίλ και ειδικούς συνδέσμους, η εγκατάσταση των βιοκλιματικών περγκολών γίνεται εύκολα και γρήγορα.

Η SANTORINI είναι μια βιοκλιματική πέργκολα κορυφαίας στιβαρότητας, ιδανική για κατασκευές πολύ μεγάλων διαστάσεων έως 7.2x7.2m, γεγονός που την καθιστά πραγματικά μοναδική. Σε μονοκατοικίες, τμήμα αυλής 50m² μπορεί να μεταμορφωθεί σε ξεχωριστό χώρο με ελεγχόμενη σκίαση και αερισμό, βελτιώνοντας την ποιότητα ζωής. Σε ξενοδοχεία, εστιατόρια και εμπορικούς χώρους, πολλαπλές κατασκευές μπορούν να καλύψουν αποτελεσματικά πολύ μεγάλες επιφάνειες με λιγότερες κολόνες, επιτρέποντας την τοποθέτηση μεγάλου αριθμού τραπεζιών.

Santorini^{PG160P}

η γοητεία της πολυτέλειας

- Αποτελεσματική προστασία από ήλιο, βροχή, χιόνι και άλλα καιρικά φαινόμενα.
- Ειδικό σύστημα στεγάνωσης από την οροφή μέχρι τη βάση της κολόνας, το οποίο ενσωματώνει ένα αποτελεσματικό σύστημα απορροής υδάτων για την προστασία από υπερχειλίση λόγω σφοδρών βροχοπτώσεων.
- Ελεγχόμενες συνθήκες χάρη στην υιοθέτηση της βιοκλιματικής λογικής και την ενσωμάτωση επιπλέον στοιχείων, όπως συρόμενων συστημάτων υαλοπινάκων και παντζουριών, κάθετων ρολών σκίασης (ZIP), φωτισμού LED, κ.ά.
- Εντυπωσιακή στιβαρότητα που επιτρέπει πολύ μεγάλες διαστάσεις, μέχρι 7.2x7.2m μόνο με τέσσερις κολόνες.
- Εξαρτήματα τελευταίας τεχνολογίας, όπως ο κρυφός πατενταρισμένος αθόρυβος μηχανισμός περιστροφής και τα συστήματα αυτοματισμών.
- Υψηλή αισθητική και minimal σχεδιασμός με έμφαση στη λεπτομέρεια.
- Ευρεία ποικιλία λύσεων και δυνατότητες εξατομίκευσης και επεκτασιμότητας για κάλυψη κάθε ανάγκης.



επιτοίχια



επιτοίχια με ενδιάμεση τραβέρσα

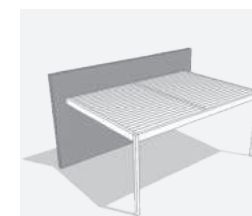

αυτοστηριζόμενη



αυτοστηριζόμενη με ενδιάμεση τραβέρσα



πολλαπλή αυτοστηριζόμενη



πολλαπλή αυτοστηριζόμενη με ενδιάμεσες τραβέρσες



διπλή επιτοίχια με ενδιάμεσες τραβέρσες



διπλή αυτοστηριζόμενη



διπλή αυτοστηριζόμενη με ενδιάμεσες τραβέρσες



εγκιβωτισμένη

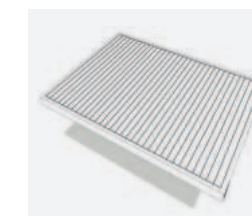

Η ΜΥΚΟΝΟΣ δεν αποτελεί μόνο μια κλασική επιλογή βιοκλιματικής πέργκολας για ελεγχόμενη σκίαση και αποτελεσματική προστασία από βροχή, χιόνι και άλλα καιρικά φαινόμενα. Εκτός από τη λειτουργικότητά της, χαρακτηρίζεται από απόλυτα minimal αισθητική και κορυφαία στιβαρότητα, δίνοντας τη δυνατότητα για κομψές και μεγάλες κατασκευές, έως 6.5x5.5m ή 6.2x4.2 m στην αυτοστηριζόμενη έκδοση με 4 κολόνες.

Mykonos

PG120P

όαση άνεσης και ευεξίας

- Κρυφός και αθόρυβος μηχανισμός που διασφαλίζει την ομαλή λειτουργία του συστήματος.
- Ειδικό σύστημα στεγάνωσης από την οροφή μέχρι τη βάση της κολόνας, το οποίο ενσωματώνει ένα αποτελεσματικό σύστημα απορροής υδάτων για την προστασία από υπερχειλίση λόγω σφοδρών βροχοπτώσεων.
- Ελεγχόμενες συνθήκες χάρη στην υιοθέτηση της βιοκλιματικής λογικής και την ενσωμάτωση επιπλέον στοιχείων, όπως συρόμενων συστημάτων υαλοπινάκων και παντζουριών, κάθετων ρολών σκίασης (ZIP), φωτισμού LED, κ.ά.
- Εξαρτήματα τελευταίας τεχνολογίας όπως ο κρυφός πατενταρισμένος αθόρυβος μηχανισμός περιστροφής και τα συστήματα αυτοματισμών.
- Ευρεία ποικιλία λύσεων και δυνατότητες εξατομίκευσης και επεκτασιμότητας για κάλυψη κάθε ανάγκης.



επιτοίχια



επιτοίχια με ενδιάμεση τραβέρσα



αυτοστηριζόμενη

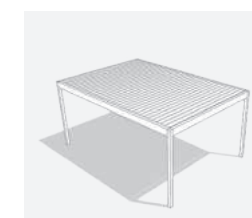

αυτοστηριζόμενη με ενδιάμεση τραβέρσα



πολλαπλή αυτοστηριζόμενη



πολλαπλή αυτοστηριζόμενη με ενδιάμεσες τραβέρσες



διπλή επιτοίχια με ενδιάμεσες τραβέρσες



διπλή αυτοστηριζόμενη



διπλή αυτοστηριζόμενη με ενδιάμεσες τραβέρσες



εγκιβωτισμένη

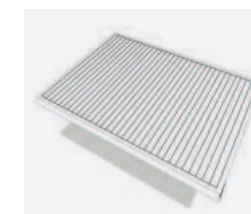

Ιδανική λύση για εξωτερικούς χώρους που χρειάζονται απλές/μονές πέργκολες μεσαίων διαστάσεων, η ΙΘΑΧΑ τοποθετείται εύκολα χάρη στον αρθρωτό σχεδιασμό και την ελαφριά κατασκευή της, συνδυάζοντας τη minimal αισθητική με την αποτελεσματική σκίαση και την προστασία από τις έντονες καιρικές συνθήκες.

Ithaca

PG115P

η ουσία μέσα από την απλότητα

- Minimal σχεδιασμός και υψηλή αισθητική με ευθείες γραμμές, επίπεδες επιφάνειες και ελάχιστα εμφανή σημεία σύνδεσης.
- Κορυφαία στιβαρότητα που επιτρέπει μονές κατασκευές σχετικά μεγάλων διαστάσεων, χωρίς προβλήματα ανεμοπίεσης (3m ύψος με 4m πλάτος & 5m προβολή, 20 τ.μ.).
- Υψηλά επίπεδα στεγάνωσης και αποτελεσματικό σύστημα απορροής που οδηγεί, μέσω των κολόνων, τα όμβρια ύδατα στο έδαφος.
- Καινοτόμο σύστημα περιστροφής, που εγγυάται την ομαλή και σχεδόν αθόρυβη μακροχρόνια λειτουργία.



αυτοστηριζόμενη



επιτοίχια



πρόσθετα στοιχεία

Προηγμένοι αυτοματισμοί, ειδικοί φωτισμοί LED, συστήματα υάλωσης και σκίασης (ZIP screens ή παντζούρια) είναι μερικά από τα πρόσθετα στοιχεία που μπορούν να ενσωματωθούν στις βιοκλιματικές πέργκολες, μεγιστοποιώντας τη λειτουργικότητά τους και εξασφαλίζοντάς σας μια άνετη ζωή κατά τη διάρκεια της μέρας αλλά και της νύχτας.

Αυτοματισμοί.

Στις βιοκλιματικές πέργκολες μπορούν να ενσωματωθούν οι παρακάτω αυτοματισμοί, οι οποίοι ελέγχονται μέσω τηλεχειρισμού ή smartphone:

- Προγραμματισμός σκίασης με αυτόματη προσαρμογή περσίδων κατά τη διάρκεια της μέρας.
- Ειδικός αισθητήρας με τη βοήθεια του οποίου οι περσίδες σφραγίζουν σε περίπτωση βροχής ή χιονόπτωσης.
- Αισθητήρες ανέμου για αποφυγή ζημιών σε συνθήκες πολύ δυνατού αέρα.
- Ηχεία με τεχνολογία Bluetooth.
- Θερμαντικά σώματα που τοποθετούνται στις τραβέρσες.
- Ταινίες LED στις περσίδες, οι οποίες ελέγχονται με το ίδιο τηλεχειριστήριο.



Φωτισμός LED.

Καταρρίπτοντας τον «μύθο» ότι οι πέργκολες χρησιμοποιούνται μόνο κατά τη διάρκεια της μέρας, η ενσωμάτωση ταινιών LED σας δίνει τη δυνατότητα να δημιουργήσετε ένα ιδιαίτερα ατμοσφαιρικό περιβάλλον απολαμβάνοντας μοναδικές στιγμές χαλάρωσης και κατά τις βραδινές ώρες. Μπορείτε να επιλέξετε ανάμεσα σε ορατό ή κρυφό φωτισμό, ρυθμιζόμενο ή μη, στις περσίδες, περιμετρικά στις τραβέρσες ή, στην περίπτωση της ΜΥΚΟΝΟΣ, στις κολόνες, επεκτείνοντας την εμπειρία χρήσης της πέργκολας και εξασφαλίζοντας ένα καλαίσθητο αποτέλεσμα.

Σύστημα υάλωσης.

Η περιμετρική κάλυψη της πέργκολας με ένα γυάλινο συρόμενο σύστημα, την αναβαθμίζει αισθητικά δημιουργώντας την τέλεια προστασία από τον αέρα, χωρίς να ελαχιστοποιείται το φυσικό φως. Τα συστήματα υάλωσης που ενσωματώνονται στις πέργκολες είναι κορυφαίας στιβαρότητας και αξιοπιστίας, με υψηλή αντοχή στην ανεμοπίεση και εξασφαλίζουν σταθερές συνθήκες στον περιβάλλοντα χώρο. Διατίθενται οι ακόλουθες επιλογές:

- Με τετραπλό οδηγό για τετράφυλλη απλή κατασκευή.
- Με τετραπλό οδηγό για οκτάφυλλη φιλητή κατασκευή.
- Με πενταπλό οδηγό για πεντάφυλλη απλή ή κατασκευή με άνοιγμα αυλαίας (μόνο στην περίπτωση της ΜΥΚΟΝΟΣ).

Σύστημα σκίασης ZIP screen.

Χάρη στην προηγμένη τεχνολογία ZIP, το σύστημα σκίασης είναι ιδιαίτερα ανθεκτικό, λειτουργεί ως πρόσθετη σκίαση περιμετρικά της πέργκολας, προσφέρει αποτελεσματική προστασία κατά τις βροχερές μέρες και επιτρέπει μεγάλες διαστάσεις έως 6m. Ειδικά σχεδιασμένα και σχεδόν μη εμφανή, τα μέρη του συστήματος δεν επηρεάζουν τη συνολικά minimal αισθητική. Το ρολό σκίασης μπορεί να συνδυαστεί με σίτα για αποτελεσματική προστασία από τα έντομα, αλλά και με γυάλινο συρόμενο σύστημα στην ίδια πλευρά, διευρύνοντας ακόμα περισσότερο τις δυνατότητες εξατομίκευσης της πέργκολας.

σταθερές πέργκολες

Η GLM προσφέρει μια ολοκληρωμένη σειρά από πέργκολες με σταθερές περσίδες, η οποία περιλαμβάνει 5 διαφορετικά μοντέλα (Creta, Corfu, Kos, Naxos & παράγωγη) σε μοντέρνες και παραδοσιακές γραμμές που ικανοποιούν κάθε αισθητική προτίμηση. Όλες οι σταθερές πέργκολες προσφέρουν ιδιαίτερα αποτελεσματική σκίαση, ενώ παράλληλα συμβάλλουν στην αναβάθμιση των εξωτερικών χώρων.

Creta

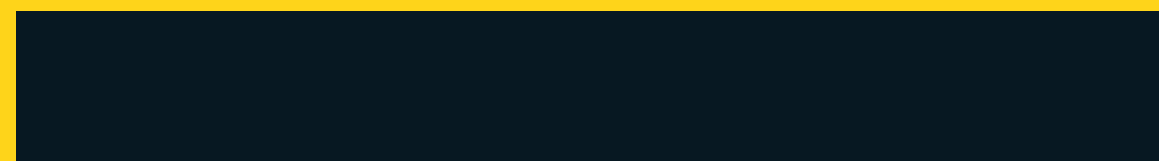

Corfu

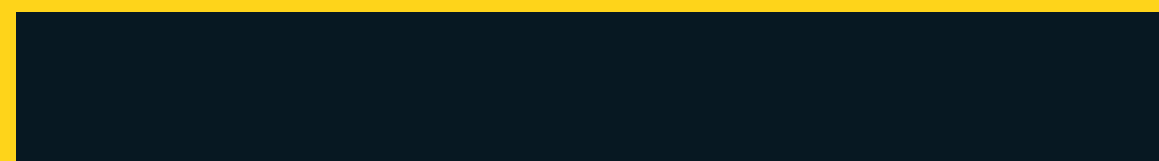

Kos

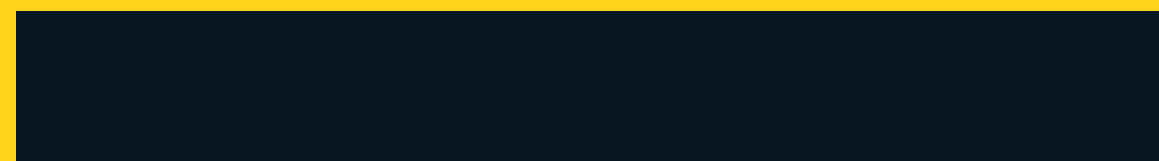

Naxos

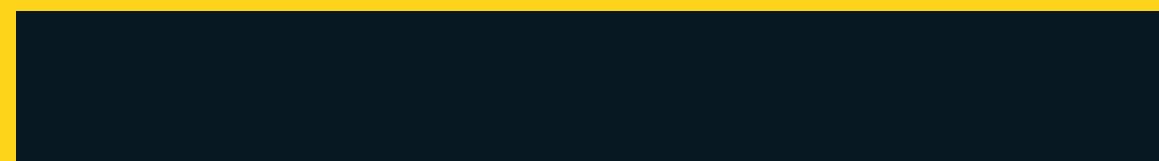

Παράγωγη

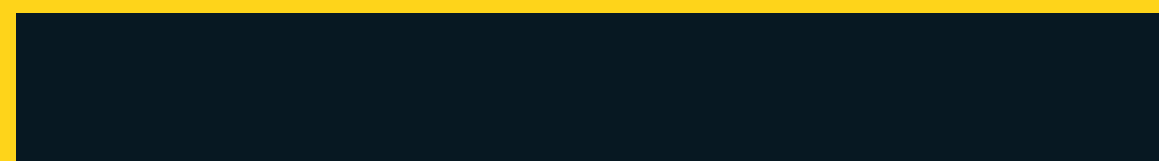

Η κορυφαία στιβαρότητα και η ασύγκριτη ευκολία τοποθέτησής τους τις καθιστούν ιδανικές τόσο για εξωτερικούς χώρους κατοικιών όσο και για ξενοδοχεία ή χώρους εστίασης και αναψυχής.

Minimal αισθητική με καθαρές γραμμές σχεδίασης και κρυφά σημεία σύνδεσης.

Κορυφαία στιβαρότητα και εντυπωσιακή αντοχή σε έντονες ανεμοπιέσεις που επιτρέπει κατασκευές μεγάλων διαστάσεων (έως και 6x4m για την Creta).

Εξαιρετική ανθεκτικότητα χωρίς προβλήματα διάβρωσης σε παραθαλάσσιες περιοχές.

Ασυναγώνιστα εύκολη και γρήγορη τοποθέτηση, με ελαφριά στοιχεία και απλή διαδικασία συναρμολόγησης.

Δυνατότητα εξατομίκευσης με εφαρμογή και συνδυασμό επιπλέον στοιχείων όπως περσίδες αλουμινίου, πολυκαρβονικά ή γυάλινα πάνελ, πανιά σκίασης, φυσική ή συνθετική ξυλεία, καλάμια κτλ.

Πλήθος χρωματικών επιλογών.



Η CRETA αποτελεί τη βασική πρόταση της σειράς σταθερών περγκολών. Πρόκειται για πέργκολες απaráμιλλης αισθητικής και κορυφαίας στιβαρότητας που αντέχουν σε μεγάλες ανεμοπιέσεις περιορίζοντας την ταλάντωση, ακόμα και όταν τοποθετούνται στοιχεία σκίασης ή προστασίας από τη βροχή, όπως πανιά και πάνελ. Το μεγαλύτερο μέρος των εργασιών πραγματοποιείται στο εργοστάσιο της GLM, με αποτέλεσμα η τοποθέτηση στον χώρο του έργου να γίνεται εύκολα και γρήγορα.

Creta

η επιτομή της minimal αισθητικής

- Ειδικός σχεδιασμός με χρήση συνδέσμων τύπου γάντζου, για την εύκολη και ταχύτατη τοποθέτηση τόσο του σκελετού όσο και των περσίδων, οι οποίες μπορούν να εγκατασταθούν ως έτοιμα προκατασκευασμένα πάνελ.
- Δυνατότητα κατασκευής διάφορων σύνθετων τυπολογιών (γωνιακές, πολλαπλές κτλ.)
- Δυνατότητα επιλογής διαφορετικών τύπων περσίδων (π.χ. 20x115mm, 35x130mm κ.ά.)
- Δυνατότητα εφαρμογής επιπλέον στοιχείων, όπως πανιά σκίασης, περσίδες συνθετικής ξυλείας ή κάθετα σκιάδια που αναβαθμίζουν το αισθητικό αποτέλεσμα.
- Μέγιστη διάσταση πέργκολας 6x4m.



Η CORFU ξεχωρίζει για τον μοντέρνο και επιβλητικό σχεδιασμό της, ο οποίος διαφοροποιείται από τις κλασικές ξύλινες κατασκευές. Αποτελεί μια εναλλακτική πρόταση σταθερής πέργκολας που προσφέρει αποτελεσματική σκίαση και αναβαθμίζει την αισθητική του περιβάλλοντα χώρου.

Corfu

η ιδανική πρόταση για μοντέρνους χώρους

- Χρήση κολόνας 120mm με κρυφά σημεία σύνδεσης.
- Ειδικός σχεδιασμός με χρήση συνδέσμων τύπου γάντζου για τη στιβαρή σύνδεση του πλαισίου.
- Δυνατότητα εφαρμογής επιπλέον στοιχείων, όπως περσίδων αλουμινίου ή συνθετικής ξυλείας, πανιών σκίασης κ.ά.
- Μέγιστη διάστασης πέργκολας 4,8x6m.

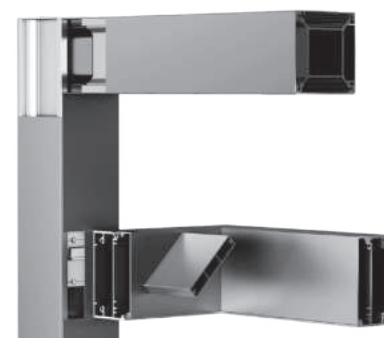
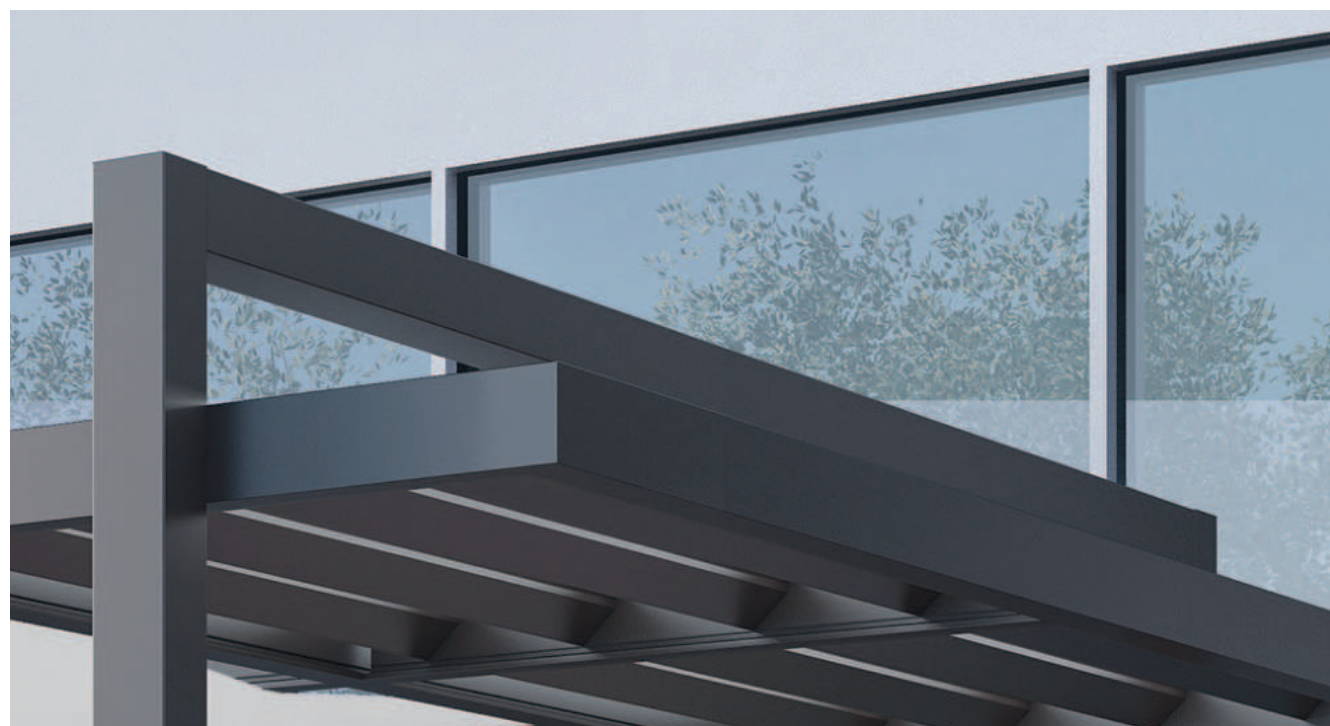

Η KOS είναι μία πέργκολα σταθερής σκίασης που προσφέρει ταυτόχρονα αποτελεσματική προστασία από τη βροχή, η οποία επιτυγχάνεται με τη χρήση αλληλοεπικαλυπτόμενων περσίδων αλουμινίου. Χάρη στον ειδικό αυτό σχεδιασμό, δημιουργείται μια κλειστή επιφάνεια με επαρκή αερισμό και φωτισμό, με τα όμβρια ύδατα να οδηγούνται στο έδαφος μέσω των κολόνων.

Kos

κομψότητα και αποτελεσματική προστασία από τη βροχή

- Αποτελεσματική σκίαση και προστασία από τη βροχή.
- Ολοκληρωμένο σύστημα φυσικού εξαερισμού και απορροής.
- Φωτισμός LED.
- Κορυφαία στιβαρότητα που επιτρέπει κατασκευές μεγάλων διαστάσεων (6x2.6m).
- Αρθρωτός σχεδιασμός που διευκολύνει την τοποθέτηση στον χώρο του έργου.
- Δυνατότητα συνδυασμού με τη σταθερή πέργκολα CRETA και την κινητή βιοκλιματική ΜΥΚΟΝΟΣ.
- Δυνατότητα επέκτασης προβολής με 6 κολώνες (11.8x2.6m).



Εμπνευσμένη από την κυκλαδίτικη αρχιτεκτονική, η NAXOS προσφέρει σταθερές πέργκολες κορυφαίας ποιότητας και αντοχής, με παραδοσιακό σχεδιασμό και κυρίαρχη τη διαχρονική αισθητική του ξύλου. Επαναπροσδιορίζοντας την παράδοση, η NAXOS αποτελεί την ιδανική επιλογή για σύγχρονες κατοικίες ή ξενοδοχειακές μονάδες παραδοσιακής ή νησιώτικης αισθητικής.

Naxos

παραδοσιακός σχεδιασμός με διαχρονική αξία

- Αποτελεσματική σκίαση.
- Κορυφαία στιβαρότητα που επιτρέπει κατασκευές μεγάλων διαστάσεων έως 5x5m.
- Αρθρωτός σχεδιασμός που διευκολύνει την τοποθέτηση στον χώρο του έργου.

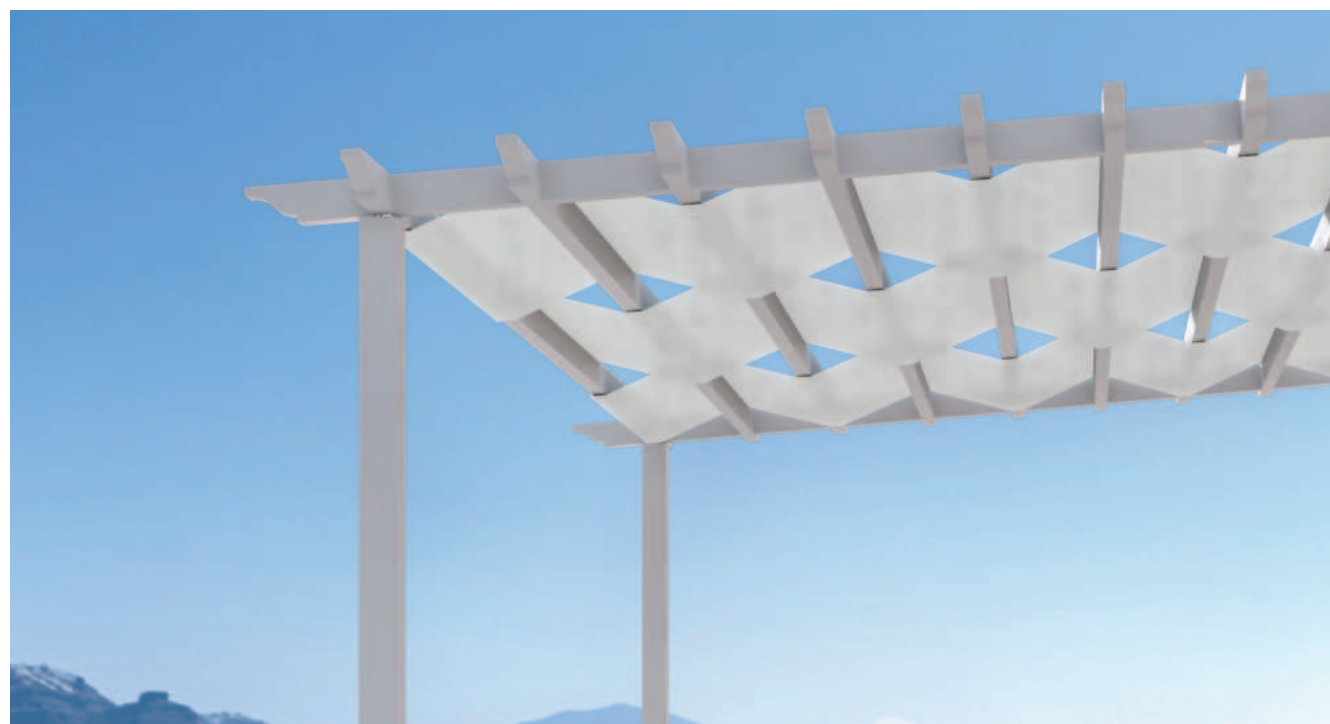

Η Creta PG120F φέρνει επανάσταση στις σταθερές πέργκολες, εισάγοντας μια πρωτοποριακή καινοτομία: τη δυνατότητα σχεδιασμού και δημιουργίας τριγωνικών ή πολυγωνικών κατασκευών. Το νέο αυτό χαρακτηριστικό διευρύνει τους ορίζοντες της υπαίθριας διαβίωσης και απελευθεώνει την αρχιτεκτονική φαντασία και δημιουργικότητα. Με ειδικά εξαρτήματα που συνδέουν με απόλυτη ασφάλεια τις τραβέρσες μεταξύ τους, η παράγωνη Creta συνδυάζει την κομψότητα με την ευελιξία, προσφέροντας απεριόριστες δυνατότητες σχεδιασμού.

Παράγωνη πέργκολα

γωνίες καινοτομίας

- Γωνιακές κατασκευές με σταθερά συνδεδεμένα προφίλ τραβέρσας (> 45°).
- Minimal αισθητική με καθαρές γραμμές και κρυφά σημεία σύνδεσης.
- Εξαιρετική ανθεκτικότητα και στιβαρότητα για εγγυημένη μακροζωία και αξιοπιστία.
- Ευρεία γκάμα περσίδων αλουμινίου και Woodalux® για λειτουργικότητα και στιλ.



στέγαστρα αυτοκινήτων

Ανακαλύψτε τα στέγαστρα αλουμινίου της GLM, μία εναλλακτική λύση για τη στάθμευση οχημάτων που αντικαθιστά τα συμβατικά γκαράζ.

Πρόκειται για κατασκευές κορυφαίας στιβαρότητας που συνδυάζουν κομψότητα και λειτουργικότητα, προσφέροντας στο όχημά σας αξιόπιστη προστασία και αναβαθμίζοντας την ευρύτερη αισθητική του ακινήτου σας.

Μπορείτε να επιλέξετε ανάμεσα σε μονές και διπλές τυπολογίες, ενσωματώνοντας πρόσθετα στοιχεία όπως ο φωτισμός LED και η υφασμάτινη οροφή. Χάρη στα ελάχιστα έξοδα συντήρησης που απαιτούν και το αποτελεσματικό σύστημα στεγάνωσης που διαθέτουν, τα Carport της GLM επαναπροσδιορίζουν τα στέγαστρα αυτοκινήτων, ενώ με την τοποθέτηση φωτοβολταϊκών πάνελ στην οροφή για την παραγωγή πράσινης ενέργειας μετατρέπονται σε βιώσιμες λύσεις parking αποτελώντας μια σταθερή πηγή εσόδων.

Carport

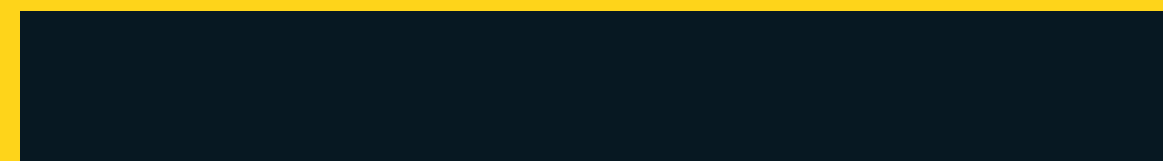

Πληρώνοντας τα αυστηρότερα κατασκευαστικά κριτήρια, το στέγαστρο αλουμινίου της GLM αποτελεί μια πρακτική και βιώσιμη λύση κορυφαίας στιβαρότητας και αντοχής σε υψηλά φορτία χιονιού. Στο στέγαστρο μπορούν να ενσωματωθούν φωτοβολταϊκά πάνελ για την παραγωγή πράσινης ενέργειας, προσθέτοντας αξία στο ακίνητό σας και προσφέροντάς σας μια σταθερή πηγή εσόδων. Παράλληλα, το όχημά σας βρίσκεται σταθμευμένο σε ένα κομψό «καταφύγιο», το οποίο δεν απαιτεί συντήρηση όπως τα συμβατικά γκαράζ.

Συνδυάζοντας το design με τη λειτουργικότητα, η βασική έκδοση περιλαμβάνει ενσωματωμένα φωτοβολταϊκά πάνελ, ενώ διατίθενται εναλλακτικές όπως πάνελ αλουμινίου και πολυκαρβονικά φύλλα. Διαθέσιμο σε μονές και διπλές τυπολογίες για ένα ή δύο οχήματα, το στέγαστρο μπορεί να αναβαθμιστεί περαιτέρω με την προσθήκη φωτισμού LED, υφασμάτινης οροφής και κάθετων στηθαίων.

Carport

βιώσιμες λύσεις στάθμευσης κορυφαίας καινοτομίας

- Βιώσιμες λύσεις parking που συμβαδίζουν με τα αυστηρότερα κατασκευαστικά πρότυπα και κανονισμούς.
- Εξαιρετικά στιβαρές κατασκευές που επιτρέπουν την ενσωμάτωση φωτοβολταϊκών και αντέχουν σε ισχυρά φορτία χιονιού (έως και 200 Kg/m²).
- Μεγάλη αντοχή στον χρόνο που ελαχιστοποιεί τα έξοδα συντήρησης.
- Μία έξυπνη επένδυση που προσθέτει αξία στο ακίνητό σας και αποτελεί σταθερή πηγή εσόδων.
- Διατίθεται σε μονές και διπλές τυπολογίες, για ένα ή δύο οχήματα.
- Η βασική έκδοση περιλαμβάνει ενσωματωμένα φωτοβολταϊκά πάνελ, ενώ διατίθενται εναλλακτικές όπως πάνελ αλουμινίου και πολυκαρβονικά φύλλα.
- Δυνατότητα τοποθέτησης φωτισμού LED, υφασμάτινης οροφής και κάθετων στηθαίων για κορυφαία λειτουργικότητα και υψηλή αισθητική.
- Αποτελεσματικό σύστημα στεγάνωσης και απορροής υδάτων παρόμοιο με τις βιοκλιματικές πέργκολες.
- Δυνατότητα ρύθμισης μπροστινών στύλων για ευκολότερους ελιγμούς στάθμευσης.



Διαστάσεις μονού Carport

ύψος
2.7 m

πλάτος
3.75 m

μήκος
5.65 m

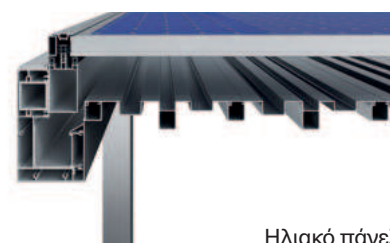
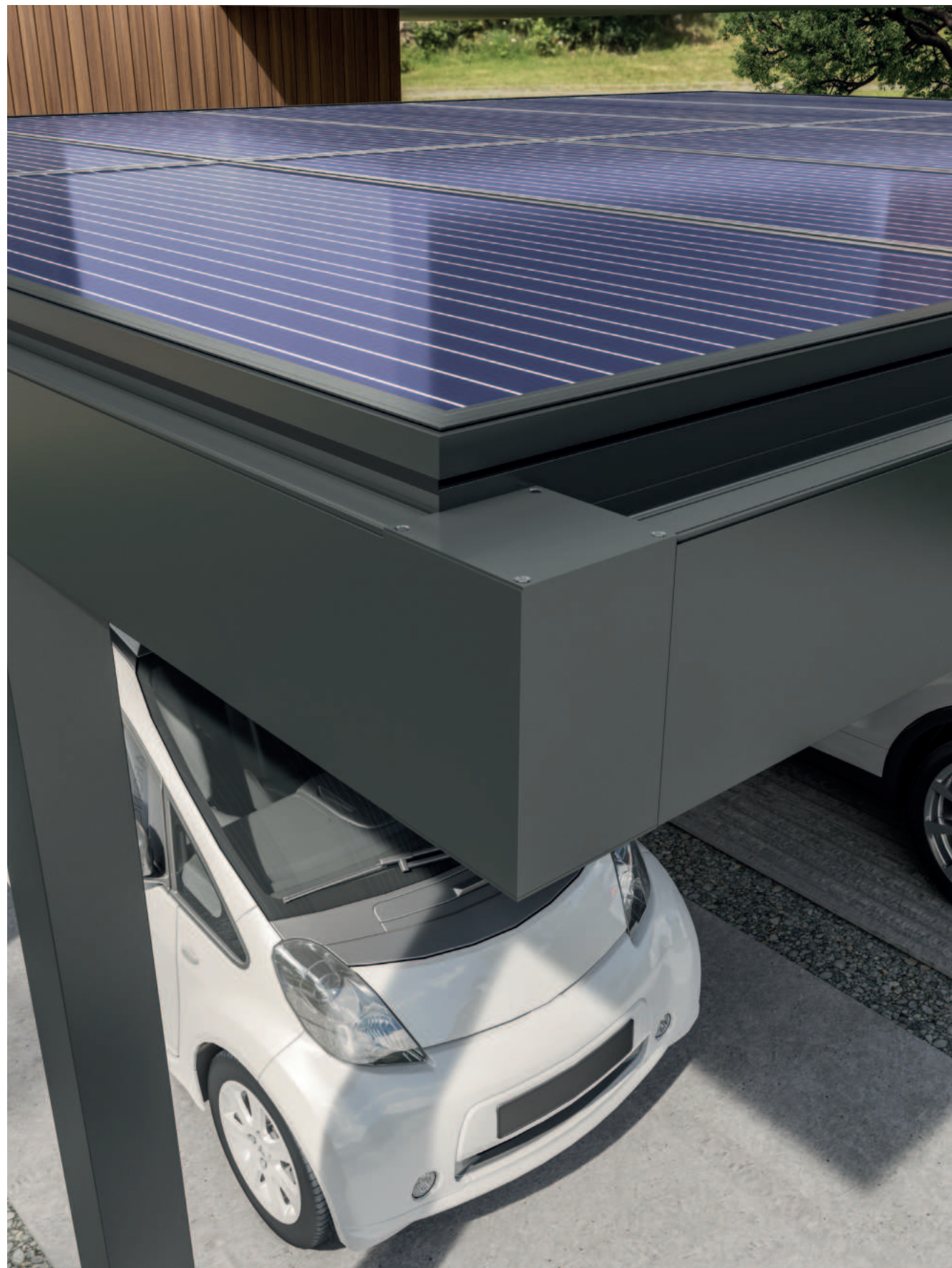

Ηλιακό πάνελ



Πάνελ αλουμινίου



Πολυκαρβονικό πάνελ

Διαστάσεις διπλού Carport

ύψος
2.7m

πλάτος
5.95 m

μήκος
5 m

συστήματα σκίασης

Ηλεκτρικό υφασμάτινο ρολό με τεχνολογία ZIP, σχεδιασμένο να παρέχει αποτελεσματική σκίαση βελτιώνοντας την αισθητική κάθε χώρου.

ZIP Screen



Το ZIP Screen είναι μία καινοτόμος λύση σκίασης, σχεδιασμένη για να παρέχει ακριβή έλεγχο του φυσικού φωτός, βελτιστοποιώντας τη θερμική άνεση και αναβαθμίζοντας την αισθητική κάθε κτιρίου.

Με τον κομψό και μοντέρνο σχεδιασμό του, έχει τη δυνατότητα να εναρμονίζεται με κάθε αρχιτεκτονικό περιβάλλον, προσφέροντας στιλ και πρακτικότητα. Κατασκευασμένο με υλικά κορυφαίας ποιότητας και εξαρτήματα υψηλής τεχνολογίας, εγγυάται κορυφαία λειτουργικότητα και αντοχή στον χρόνο (πλάτος έως 7,0 m).

ZIP Screen

Ξεχωριστό στιλ, κορυφαία λειτουργικότητα

- Υφάσματα εξαιρετικής ποιότητας που προστατεύουν από τις υπεριώδεις ακτίνες UV.
- Μεγιστοποιεί τη θερμική άνεση και συμβάλλει στην εξοικονόμηση ενέργειας, μειώνοντας την ανάγκη εκτεταμένης χρήσης κλιματιστικού κατά τους καλοκαιρινούς μήνες.
- Χαρίζει κομψότητα και στιλ, αναβαθμίζοντας την αισθητική κάθε χώρου.
- Ευρεία γκάμα χρωμάτων και υφών που επιτρέπουν τη δημιουργία εξατομικευμένων λύσεων και την ενσωμάτωση σε όλα τα παράθυρα και τις προσόψεις.
- Εξαιρετική ανθεκτικότητα και μακροχρόνια απόδοση χάρη στα υψηλά ποιοτικά standards που ακολουθούνται κατά τη διαδικασία παραγωγής.
- Ακριβής έλεγχος φυσικού φωτισμού με επιλογές υφασμάτων συσκότισης για τη διατήρηση της επιθυμητής ιδιωτικότητας.
- Δυνατότητα σύνδεσης με έξυπνες εφαρμογές που επιτρέπουν τον αυτοματοποιημένο έλεγχο για εξατομικευμένες ρυθμίσεις σκίασης, φωτισμού και ιδιωτικότητας.



Τα πανιά σκίασης που χρησιμοποιούνται σε όλα τα συστήματα έχουν εξαιρετικά τεχνικά χαρακτηριστικά και προσφέρουν ασύγκριτα πλεονεκτήματα που εγγυώνται την απόδοσή τους αλλά και την ικανοποίηση των πελατών μας. Επιλέγονται σχολαστικά ώστε να ανταποκρίνονται στις απαιτήσεις των συστημάτων σκίασης, προσφέροντας την τέλεια ισορροπία ανάμεσα στην αισθητική και τη λειτουργικότητα.

- Υψηλή αντοχή στην υπεριώδη ακτινοβολία
- Μηχανική αντοχή και σταθερότητα
- Προστασία από τη θερμότητα σε ποσοστό έως και 97%
- Έως και 28% μετάδοση φυσικού φωτός
- Δοκιμασμένα και πιστοποιημένα για πυραντίσταση
- Ασφαλή στη χρήση (π.χ. συμμορφώνονται με τον κανονισμό REACH)
- Υψηλή ανθεκτικότητα χρώματος
- Ευρεία γκάμα χρωμάτων και υφών
- Λείο φινίρισμα, εύκολο καθαρίσμα

στέγαστρα

Αναβαθμίστε τους χώρους σας με τα καινοτόμα στέγαστρα της GLM που πανρεύουν τη λειτουργικότητα με την αισθητική - από τα στιβαρά γυάλινα στέγαστρα που αποπνέουν μινιμαλιστική κομψότητα μέχρι τα στέγαστρα σκίασης από αλουμίνιο, που συνδυάζουν ομορφιά και ανθεκτικότητα. Ανακαλύψτε την αποτελεσματική προστασία που προσφέρουν από τη βροχή, την εύκολη εγκατάστασή τους και μια ποικιλία επιλογών που έχουν σχεδιαστεί για να βελτιώνουν εισόδους, βιτρίνες καταστημάτων και παράθυρα πολυώροφων κτιρίων.

Γυάλινο στέγαστρο

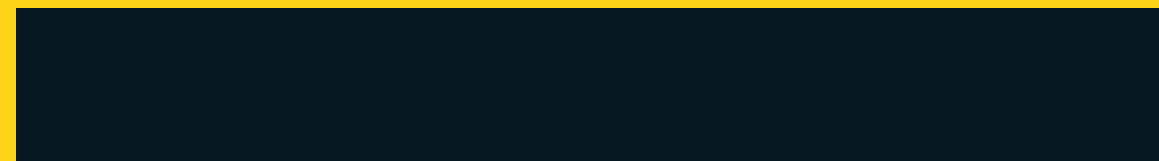

Στέγαστρο αλουμινίου

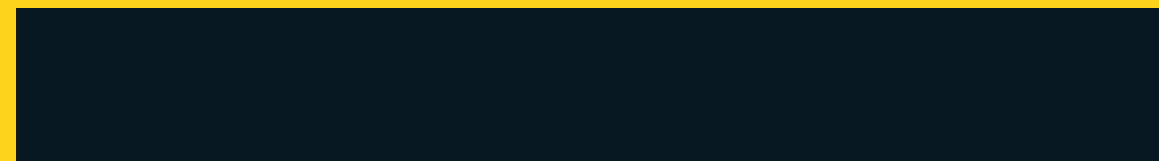

Το Γυάλινο στέγαστρο είναι ένα minimal σύστημα γυάλινων στεγάστρων για στιβαρές κατασκευές, σχεδιασμένο για να κοσμεί εισόδους και βιτρίνες καταστημάτων με μεγάλα γυάλινα πάνελ.

Με τρεις διαφορετικές λύσεις βάσεων, το σύστημα παντρεύει την αποτελεσματική προστασία από τη βροχή με την αισθητική αναβάθμιση του περιβάλλοντα χώρου.

Γυάλινο στέγαστρο

Κομψότητα στη βροχή

- Αποτελεσματική προστασία από τη βροχή και άπλετο φυσικό φως.
- Minimal αισθητική χάρη στον αυτοστηριζόμενο σχεδιασμό του στεγάστρου (χωρίς πλαίσιο και αντηρίδες).
- Εύκολη εγκατάσταση και στιβαρή κατασκευή που υποστηρίζει μεγάλες διαστάσεις, με δυνατότητα προβολής έως και 1,5 μ.
- Τρεις διαφορετικές βάσεις κατάλληλες για διαφορετικές κατασκευές και πάχη γυαλιού.



Βάση	Πάχος γυαλιού	Μέγιστη προβολή	Μέγιστο μήκος
 G10	8+8mm	1.4 m	2.5m
	10+10mm	1.5 m	2.5m
 G8	8+8mm	1.2 m	2.5m
 G6	6+6mm	0.8 m	2.5m
	8+8mm	1 m	2.5m

Τα αυτοστηριζόμενα στέγαστρα σκίασης αλουμινίου εγκαθίστανται εύκολα και γρήγορα χωρίς τη χρήση αντηρίδων, χάρη στο καινοτόμο, λεπτό σύστημα στήριξής τους. Ένα ζεύγος στιβαρών ράβδων αλουμινίου που τοποθετούνται στον τοίχο, είναι αρκετό για την τοποθέτηση των προκατασκευασμένων πλαισίων σκίασης. Με μέγιστη διάσταση 2x2 μ., τα στέγαστρα αυτά συνδυάζουν την αντοχή του αλουμινίου με την ομορφιά των περσίδων Woodalux®, προσφέροντας αντοχή στον χρόνο και αισθητική που μαγνητίζει.

Στέγαστρο αλουμινίου

Κομψότητα και ευκολία τοποθέτησης

- Εγκατάσταση χωρίς αντηρίδες μέσω ενός επαναστατικού, λεπτού συστήματος στήριξης.
- Εύκολη εγκατάσταση με συρόμενη τοποθέτηση προκατασκευασμένου πάνελ σκίασης.
- Πολλαπλά στοιχεία που επιτρέπουν μέγιστη διάσταση 2 x 2 μ. το καθένα.
- Ιδανικό για τη σκίαση παραθύρων πολυώροφων κτιρίων.
- Μεγάλη ποικιλία σε περσίδες αλουμινίου και Woodalux®.



Περιφράξεις & αυλόπορτες

Η GLM διαθέτει δύο minimal συστήματα περίφραξης, με τις περσίδες τοποθετημένες συρταρωτά ανάμεσα στις κολόνες (FC80) ή εφαπτόμενες πάνω τους (FC60), με καθαρές γραμμές και κρυφά σημεία σύνδεσης.

FC80



FC60



FC80 Pivot Barcode

Στιβαρά και αξιόπιστα, τα συστήματα περίφραξης δεν απαιτούν συντήρηση, είναι ιδανικά για σύγχρονες κατοικίες ή ξενοδοχειακές μονάδες και διατίθενται σε standard ή εξατομικευμένες λύσεις, με πληθώρα σχεδίων που καλύπτουν κάθε αρχιτεκτονική ανάγκη.

- Ευρύτατη ποικιλία σχεδιαστικών μοτίβων και απεριόριστα περιθώρια εξατομίκευσης.
- Κορυφαία στιβαρότητα χωρίς προβλήματα φθοράς της κατασκευής από ανεμοπιέσεις και έντονα καιρικά φαινόμενα.
- Δυνατότητα μεγάλων διαστάσεων, ειδικά στις αυλόπορτες, ώστε να είναι εφικτή η άνετη διέλευση οχημάτων (έως 6m.)
- Ασύγκριτη αισθητική, σχεδιασμός με έμφαση στη λεπτομέρεια, κατασκευές από 100% αλουμίνιο.
- Καινοτομία με νέες τεχνοτροπίες, μοντέρνα υλικά και έξυπνους συνδυασμούς για μοναδικές κατασκευές.



Ένα ολοκληρωμένο και πολυμορφικό σύστημα περίφραξης που προσφέρει πληθώρα εφαρμογών και αποτελεί πολύτιμο εργαλείο για κάθε έργο και ανάγκη. Βασικά χαρακτηριστικά του συστήματος είναι η ένθετη συρταρωτή τοποθέτηση των επιμέρους στοιχείων μεταξύ των κολόνων και η χρήση ενός συνόλου διαφορετικών διακοσμητικών υλικών. Επιπλέον, το σύστημα ξεχωρίζει για την ασύγκριτη στιβαρότητά του, με ενισχυμένα προφίλ και βαρέως τύπου εξαρτήματα, ώστε να επιτρέπεται μεγαλύτερη απόσταση μεταξύ των κολόνων, κατασκευή κλειστών επιφανειών (privacy fencing) και μεγαλύτερη διάσταση αυλόπορτας.

FC80

οριοθετήστε τον εξωτερικό σας χώρο μέσω μοναδικής διακόσμησης

- Κορυφαία στιβαρότητα για κατασκευές πολύ μεγάλων διαστάσεων, ιδιαίτερα για τις αυλόπορτες, ώστε να διασφαλίζεται η άνετη διέλευση οχημάτων (έως 6m.)
- Δυνατότητα κατασκευής κλειστών επιφανειών χωρίς προβλήματα με την ανεμοπίεση (άνω των 2m ύψος).
- Ευρεία γκάμα προτεινόμενων λύσεων και μεγάλα περιθώρια εξατομίκευσης, χάρη στην πληθώρα προφίλ και τεχνικών λύσεων.
- Καινοτομία και διαφοροποίηση μέσω της χρήσης πρωτοποριακών υλικών, ειδικών ένθετων πλαισίων, φωτισμών, υπερδιαστασιολόγησης κ.ά.
- Αντικατάσταση των τιμεντένιων προκατασκευών (κολόνες, στέγαστρα) από προφίλ αλουμινίου.



Χρήση αξονικών μεντεσέδων (pivot) και κολόνων αλουμινίου 120mm ή 250mm, για μεγάλες αυλόπορτες και 100% αισθητική αλουμινίου (χωρίς τιμεντοκολόνες).



Δυνατότητες φωτισμού με ταινίες LED κατά μήκος της περσίδας, κολόνας, λαβής κ.α.

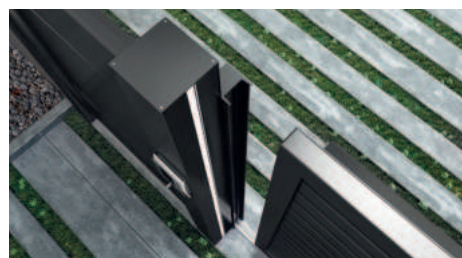

Εναλλακτικά της ανοιγόμενης (με ένα και δύο φύλλα) διατίθεται συρρόμενη αυλόπορτα, κορυφαίας αξιοπιστίας και πλήρως αυτοματοποιημένη.

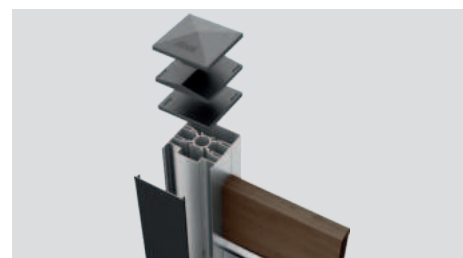

Ποικιλία από διακοσμητικές τάπες κολόνας (πυραμίδα, τριγωνική, επίπεδη) σε αντίστοιχες αποχρώσεις υψηλής ανθεκτικότητας.



Φράχτης/μονόφυλλη/φράχτης



Φράχτης/μονόφυλλη/συρρόμενη/φράχτης



Φράχτης/μονόφυλλη/δίφυλλη/φράχτης



Η αυλόπορτα διαθέτει επένδυση Barcode και στις δύο πλευρές, γεγονός που εγγυάται ένα αποτέλεσμα υψηλής αισθητικής που μαγνητίζει.

Οι κρυφοί μεντεσέδες συμβάλλουν στην εντυπωσιακή εμφάνιση, ενώ παράλληλα διασφαλίζουν την ομαλή λειτουργία της.

FC80 Pivot Barcode

μια εξαιρετική αυλόπορτα αλουμινίου κατάλληλη για βίλες και σύγχρονες κατοικίες

Εκτός από τη μοναδική αισθητική της, η αυλόπορτα μπορεί να ενσωματώσει φωτισμό LED και περσίδες συνθετικής ξυλείας Woodalux, οι οποίες δημιουργούν μια αρμονική αντίθεση με το αλουμίνιο.

Οι διαστάσεις της (έως 1,5 m πλάτος / 3,0 m ύψος) την καθιστούν ιδανική για μεγάλες εισόδους και η κορυφαία ποιότητας κατασκευή της διασφαλίζει τη μακροχρόνια αντοχή της.

Το νέο αυτό προϊόν αποτελεί εξαιρετική επιλογή για ιδιώτες που αναζητούν μια λειτουργική και κομψή αυλόπορτα για την κατοικία τους.



Ένα ολοκληρωμένο σύστημα περίφραξης αλουμινίου, με τις επιλεγμένες περσίδες τοποθετημένες εφαπτομενικά πάνω στις κολόνες. Προσφέρει ένα συνεχές γραμμικό αποτέλεσμα, συμπληρώνει την αισθητική των περιβαλλόμενων χώρων και προτείνεται ανεπιφύλακτα για ξενοδοχεία και κατοικίες. Το σύστημα χαρακτηρίζεται από υψηλή στιβαρότητα, επιτρέποντας αρκετά μεγάλες διαστάσεις κατασκευής, ενώ συμπληρώνεται από λύσεις μονόφυλλης, δίφυλλης και συρόμενης αυλόπορτας.

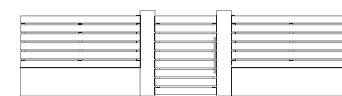

Φράχτης/μονόφυλλη/φράχτης



Φράχτης/δίφυλλη/μονόφυλλη/φράχτης



Φράχτης/συρόμενη/φράχτης

FC60

ένα σύστημα περίφραξης υψηλής αισθητικής

- Κορυφαίος σχεδιασμός με λιτή, γραμμική αισθητική, χωρίς εμφανή σημεία σύνδεσης.
- Μεγάλη γκάμα λύσεων και σχεδιαστικών προτάσεων, ειδικά σε περσίδες αλουμινίου.
- Μοναδικοί συνδυασμοί με υλικά συνθετικού ξύλου, όπως οι υβριδικές περσίδες WOODALUX.
- Κορυφαία στιβαρότητα και δυνατότητα για κατασκευές μεγάλων διαστάσεων.
- Ειδικός σχεδιασμός για ευκολία κατασκευής.

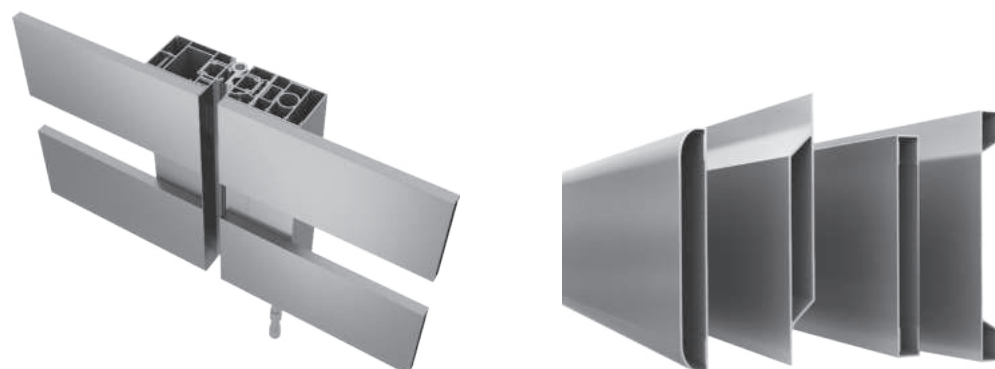

χρώματα

Συνδυάστε την προ-ανοδίωση με τα απεριόριστα χρώματα που προσφέρουμε, δημιουργώντας κατασκευές απαράμιλλης ομορφιάς, ασύγκριτης ποιότητας και μακροχρόνιας διάρκειας.



Χρωματολόγιο υπερανθεκτικών πουδρών.

Συνήθως, οι πέργκολες τοποθετούνται σε παράκτιες περιοχές ή δίπλα σε πισίνες, με αποτέλεσμα το αλάτι και το χλώριο να προκαλούν διάβρωση. Συνδυάζοντας τις ηλεκτροστατικές βαφές Seaside Class με την ειδική επιφανειακή επεξεργασία της προ-ανοδίωσης, η GLM καταφέρνει να αποτρέψει αποτελεσματικά την εμφάνιση της «νηματοδειδούς» διάβρωσης.

super durable powder coating



RAL 9016 STRUCTURA
YA316F

RAL 7016 STRUCTURA
YL316F

RAL 7006 STRUCTURA
D2525 - YL306F



RAL 7022 MATT
D2525 - YL280F

RAL 1019 STRUCTURA
D2525 - YD319F

815 Mesogeios Crete

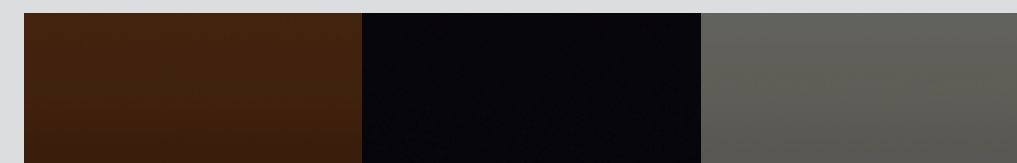

RAL 8014 STRUCTURA
D2525 - YM314F

RAL 9005 STRUCTURA
D2525 - YN305F

RAL 7039 STRUCTURA
D2525 - YL339F

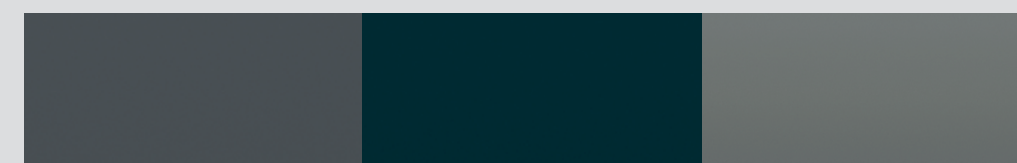

RAL 7012 STRUCTURA
D2525 - YL312F

RAL 6005 STRUCTURA
D2525 - YK305F

RAL 7037 STRUCTURA
D2525 - YL337F

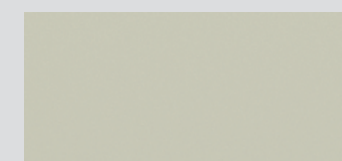

RAL 1013 STRUCTURA
D2525 - YD313F





HEADQUARTERS & FACTORY

Kilkis Industrial Area , Block 11
PO box 19, Kilkis PC 61100

T: +30 23410 71100
E: pergolas@glmhellas.com



Ανακαλύψτε όλες τις λύσεις μας για εξωτερικούς χώρους στο glm-outdoor.com



@glmoutdoor



GLM Outdoor Solutions



GLM Outdoor Solutions

