

ZIP Screen



ZIP-Screen







**Ξεχωριστό στυλ,  
κορυφαία λειτουργικότητα**

**ZIP-Screen**  
Ηλεκτρικό υφασμάτινο ρολό με τεχνολογία ZIP,  
σχεδιασμένο να παρέχει αποτελεσματική σκίαση βελτιώνοντας  
την αισθητική κάθε χώρου.



Το ZIP-Screen είναι μία καινοτόμος λύση σκίασης, σχεδιασμένη για να παρέχει ακριβή έλεγχο του φυσικού φωτός, βελτιστοποιώντας τη θερμική άνεση και αναβαθμίζοντας την αισθητική κάθε κτιρίου.

ανακαλύψτε την  
κομψότερη λύση σκίασης

Με τον κομψό και μοντέρνο σχεδιασμό του, έχει τη δυνατότητα να εναρμονίζεται με κάθε αρχιτεκτονικό περιβάλλον, προσφέροντας στιλ και πρακτικότητα. Κατασκευασμένο με υλικά κορυφαίας ποιότητας και εξαρτήματα υψηλής τεχνολογίας, εγγυάται κορυφαία λειτουργικότητα και αντοχή στον χρόνο.





## πλεονεκτήματα

σκίαση με εξαιρετικό design  
και απαράμιλλη άνεση

### αποτελεσματική προστασία από τον ήλιο

Υφάσματα εξαιρετικής ποιότητας που προστατεύουν από τις υπεριώδεις ακτίνες UV.

### απαράμιλλη άνεση σε εσωτερικούς χώρους

Ελαχιστοποιεί την ηλιακή θερμότητα, προσφέροντας, παράλληλα, επαρκή οπτική διαφάνεια και διαπνοή.

### ενεργειακή απόδοση

Μεγιστοποιεί τη θερμική άνεση και συμβάλλει στην εξοικονόμηση ενέργειας, μειώνοντας την ανάγκη εκτεταμένης χρήσης κλιματιστικού κατά τους καλοκαιρινούς μήνες.

### υψηλή αισθητική

Χαρίζει κομψότητα και στυλ, αναβαθμίζοντας την αισθητική κάθε χώρου.

### δυνατότητα εξατομίκευσης

Ευρεία γκάμα χρωμάτων και υφών που επιτρέπουν τη δημιουργία εξατομικευμένων λύσεων και την ενσωμάτωση σε όλα τα παράθυρα και τις προσόψεις.

### κορυφαία ποιότητα και αξιοπιστία

Εξαιρετική ανθεκτικότητα και μακροχρόνια απόδοση χάρη στα υψηλά ποιοτικά standards που ακολουθούνται κατά τη διαδικασία παραγωγής.

### ιδιωτικότητα και συσκότιση

Ακριβής έλεγχος φυσικού φωτισμού με επιλογές υφασμάτων συσκότισης για τη διατήρηση της επιθυμητής ιδιωτικότητας.

### μέρος του δικού σας Smart Home

Δυνατότητα σύνδεσης με έξυπνες εφαρμογές που επιτρέπουν τον αυτοματοποιημένο έλεγχο για εξατομικευμένες ρυθμίσεις σκίασης, φωτισμού και ιδιωτικότητας.



## τεχνικά χαρακτηριστικά

κουτί	άξονας	πλάτος	ύψος
<b>Z160</b>	Ø100 Ø100	7m 4m	x x
<b>Z120</b>	Ø78 Ø78	5.5m 5m	x x
<b>Z100</b>	Ø63	3.3m	x
<b>Z70</b>	Ø43	2.4m	x

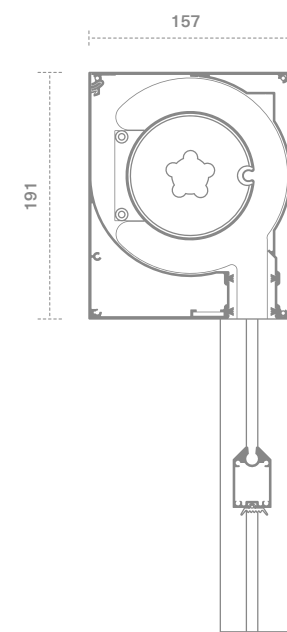

Z160

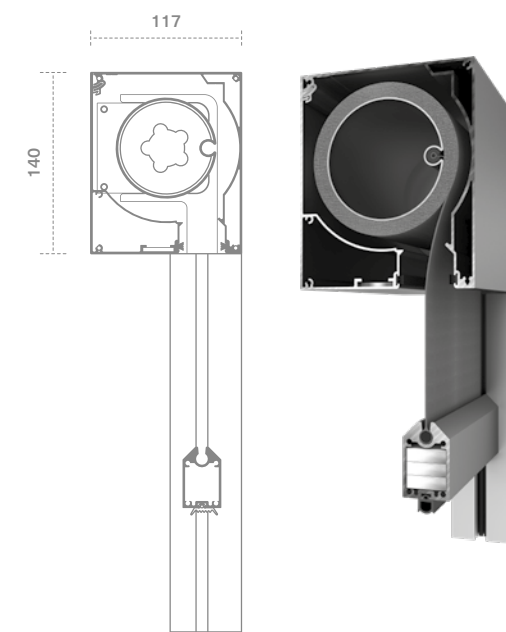

Z120

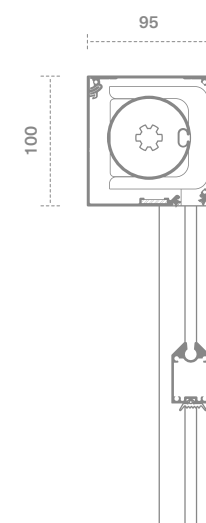

Z100

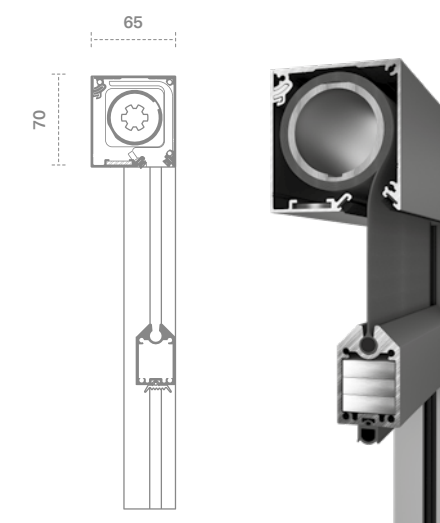

Z70





## εγκατάσταση & πιστοποίηση



πάνω από το  
σύστημα παραθύρων



δίπλα στο  
σύστημα παραθύρων

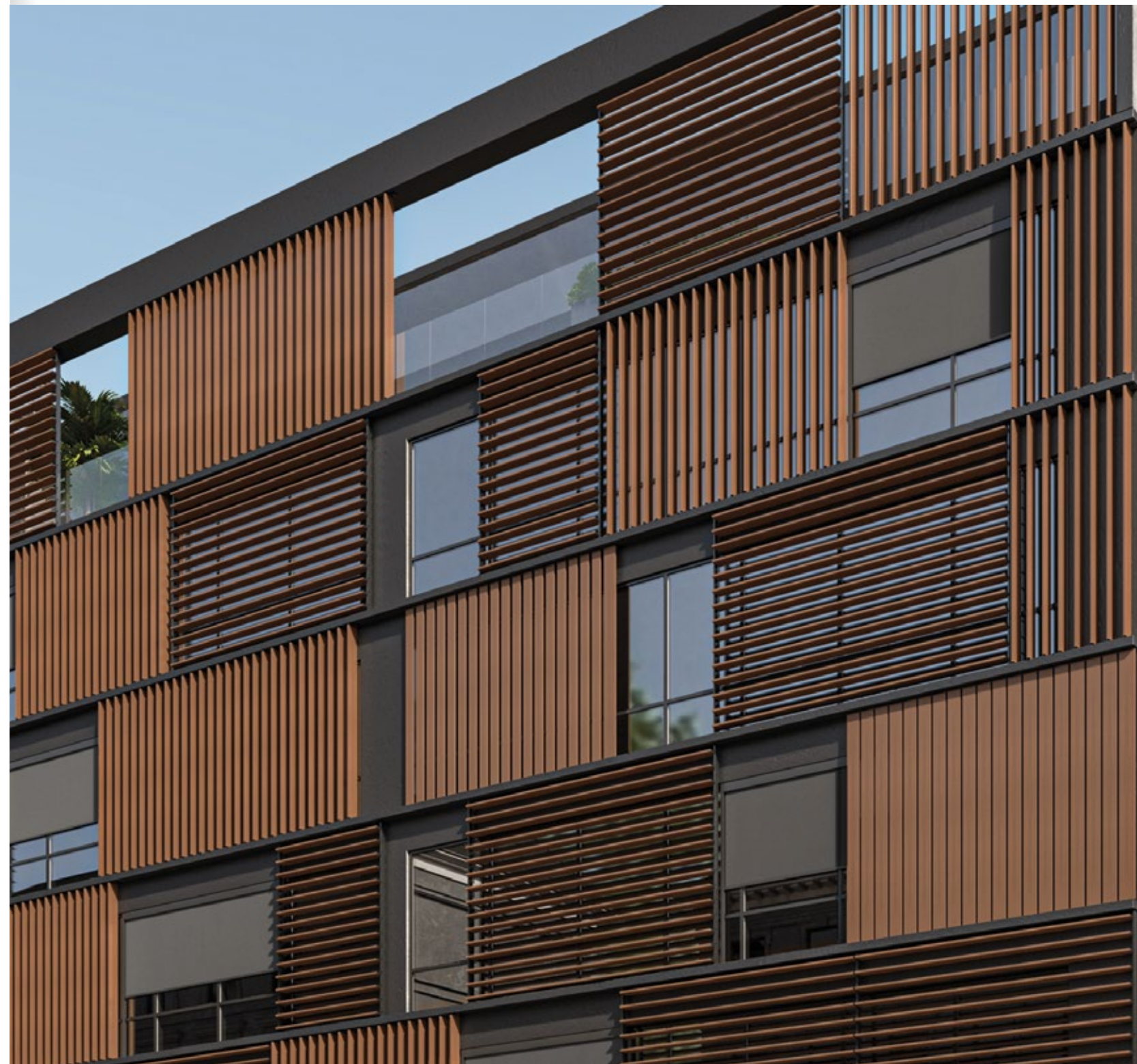

πιστοποίηση

κατάταξη (κλάση)

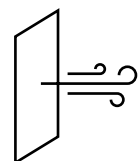

αντοχή σε ανεμοπίεση  
μέγιστη πίεση  
EN 12210 / Class 4  
Για διαστάσεις (Π x Υ) 5,7 m x 2,7 m

1 2 3 **4** 5



## πανιά σκίασης

τα πανιά σκίασης που χρησιμοποιούνται σε όλα τα συστήματά μας έχουν εξαιρετικά τεχνικά χαρακτηριστικά

Τα πανιά σκίασης που χρησιμοποιούνται σε όλα τα συστήματά μας έχουν εξαιρετικά τεχνικά χαρακτηριστικά και προσφέρουν ασύγκριτα πλεονεκτήματα που διασφαλίζουν την απόδοσή τους αλλά και την ικανοποίηση των πελατών μας. Επιλέγονται σχολαστικά ώστε να ανταποκρίνονται στις απαιτήσεις των συστημάτων σκίασης, προσφέροντας την τέλεια ισορροπία ανάμεσα στην αισθητική και τη λειτουργικότητα.

- οι ανώτερες προδιαγραφές τους περιλαμβάνουν Υψηλή αντοχή στην υπεριώδη ακτινοβολία
- Μηχανική αντοχή και σταθερότητα
- Προστασία από τη θερμότητα σε ποσοστό έως και 97%
- Έως και 28% μετάδοση φυσικού φωτός
- Δοκιμασμένα και πιστοποιημένα για πυραντίσταση
- Ασφαλή στη χρήση (π.χ. συμμορφώνονται με τον κανονισμό REACH)
- Υψηλή ανθεκτικότητα χρώματος
- Ευρεία γκάμα χρωμάτων και υφών
- Λείο φινίρισμα, εύκολο καθαρίσμα





# επιλογές πανιών

## Soltis Horizon 86

Serge Ferrari  
group

code	colour	TS	RS	AS	TV n-h	openness factor
GLM—04181	white	29	59	12	28	14%
GLM—04184	champagne	30	57	13	28	14%
GLM—04183	sandy beige	24	39	37	22	14%
GLM—04180	alu/alu	19	39	42	19	14%
GLM—04182	boulder	22	36	42	20	14%
GLM—04185	concrete	17	14	69	17	14%
GLM—04177	bronze	15	11	74	15	14%
GLM—04178	anthracite	17	7	76	17	14%
GLM—04179	deep black	14	5	81	14	14%

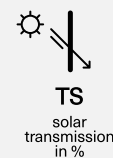

TS  
solar  
transmission  
in %

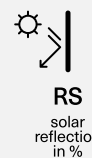

RS  
solar  
reflection  
in %

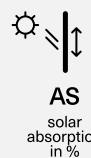

AS  
solar  
absorption  
in %

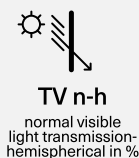

TV n-h  
normal visible  
light transmission-  
hemispherical in %



openness  
factor  
(% of holes)

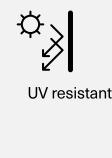

UV resistant

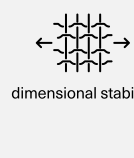

dimensional stability

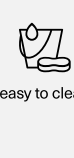

easy to clean

## Soltis Perform 92

Serge Ferrari  
group

code	colour	TS	RS	AS	TV n-h	openness factor
GLM—04187	white	19	68	13	17	4%
GLM—04192	champagne	19	65	16	17	4%
GLM—04196	hemp	9	49	42	6	4%
GLM—04190	sandy beige	11	46	43	8	4%
GLM—04195	cloud	12	55	33	9	4%
GLM—04189	boulder	8	41	51	6	4%
GLM—04191	alu/white	12	49	39	11	4%
GLM—04194	alu/alu	8	46	46	8	4%
GLM—04193	concrete	6	19	75	5	4%
GLM—04188	anthracite	5	8	87	5	4%

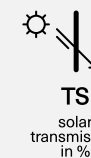

TS  
solar  
transmission  
in %

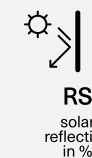

RS  
solar  
reflection  
in %



AS  
solar  
absorption  
in %

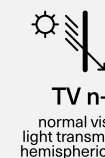

TV n-h  
normal visible  
light transmission-  
hemispherical in %



openness  
factor  
(% of holes)

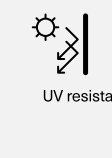

UV resistant

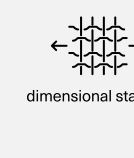

dimensional stability

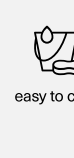







easy to clean



# επιλογές πανιών

## SunTex 95

**PHIFER**

code	colour	TS	RS	AS	TV n-h	openness factor	
GLM—04283	white/grey	12	54	34	12	5%	
GLM—04284	sand	12	44	44	7	5%	
GLM—04285	chestnut	11	39	50	9	5%	
GLM—04286	mocha	8	22	70	9	5%	
GLM—04287	carbon	6	10	84	10	5%	
GLM—04282	dark bronze	8	5	87	11	5%	
GLM—04288	black	7	3	90	10	5%	



TS  
solar  
transmission  
in %



RS  
solar  
reflection  
in %



AS  
solar  
absorption  
in %









TV n-h  
normal visible  
light transmission-  
hemispherical in %



openness  
factor  
(% of holes)

## SunTex 97

**PHIFER**

code	colour	TS	RS	AS	TV n-h	openness factor	
GLM—04290	white/grey	9	51	40	7	3%	
GLM—04291	sand	9	46	45	5	3%	
GLM—04299	chestnut	7	37	56	4	3%	
GLM—04292	mocha	4	22	74	3	3%	
GLM—04293	carbon	4	11	85	4	3%	
GLM—04289	dark bronze	3	5	92	3	3%	
GLM—04294	black	3	4	93	3	3%	



TS  
solar  
transmission  
in %



RS  
solar  
reflection  
in %



AS  
solar  
absorption  
in %



TV n-h  
normal visible  
light transmission-  
hemispherical in %



openness  
factor  
(% of holes)



Τα ZIP-Screen δεν είναι κατάλληλα μόνο για παράθυρα, αλλά μπορούν να χρησιμοποιηθούν για τη σκίαση μπαλκονιών, περγκόλων και άλλων εξωτερικών κατασκευών και χώρων.

σκίαση πέργκολας



σκίαση εξωτερικού χώρου

σκίαση μπαλκονιού





HEADQUARTERS & FACTORY

Kilkis Industrial Area , Block 11  
PO box 19, Kilkis PC 61100

T: +30 23410 71100  
E: pergolas@glmhellas.com



Ανακαλύψτε όλα τα συστήματα  
outdoor στο [glm-outdoor.com](http://glm-outdoor.com)



@glmoutdoor



GLM Outdoor Solutions



GLM Outdoor Solutions





